

PEME®

DOMUS

2022

DOMUS

Portafolio
de productos

PEME®

¿ QUÉ ES DOMUS?

DOMUS es la marca de **PEME** que esta dirigida a hotelería, hogar, oficina y comercio.

DOMUS está constituida por las siguientes líneas:

- **SQUASH**
- **TRAZO**
- **CUBIK**
- **MORFEO**

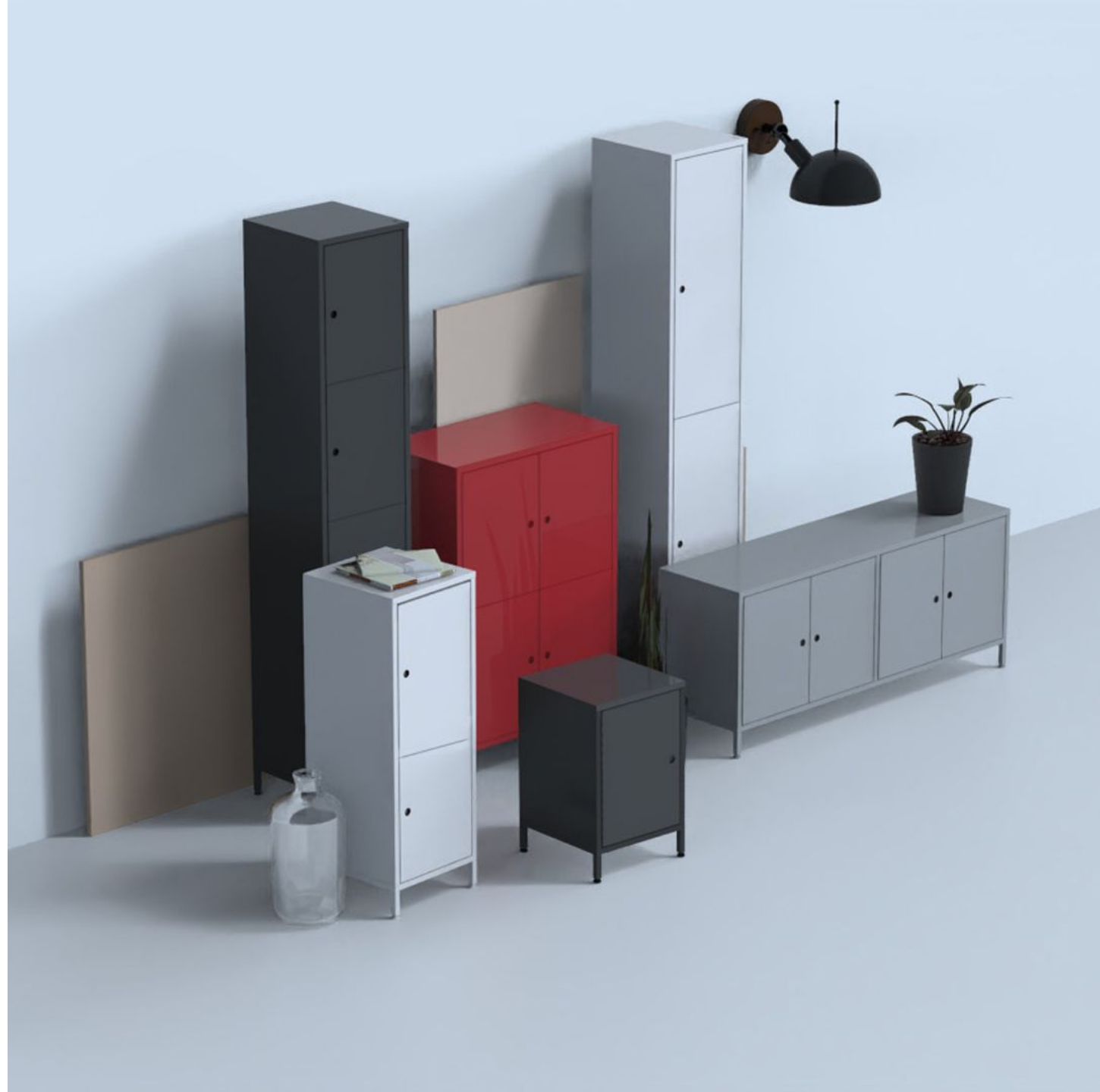



Con estas líneas amueblaremos:

- Las recámaras, habitaciones y dormitorios individuales
- En hoteles, seminarios, hostales, residencias estudiantiles y dormitorios grupales

Línea SQUASH







Línea SQUASH

SQUASH es un línea completa de piezas de almacenaje pensada principalmente para espacios domésticos.

La línea **SQUASH** esta asociada a entornos profesionales e industriales, a entornos más cálidos y humanos como son la oficina o el hogar, conservando siempre los mejores atributos en el mercado como son la **resistencia, durabilidad y funcionalidad de este tipo de productos.**

Debido a la gran variedad de tipologías de almacenaje dentro de la línea de lockers **SQUASH**, éstos pueden cubrir cualquier necesidad de almacenaje en el hogar: **mueble para TV, mueble bar, alacena, armario, buró y un sinfín de otros usos domésticos.**

También cubre necesidades de almacenaje en entornos de trabajo o comerciales, **credenza y mueble de exposición, almacenaje en bodega, taquilla para gimnasios** y otros usos para entornos colaborativos.



Línea SQUASH

ALMACENAJE

La línea **SQUASH** está compuesta de múltiples piezas que cubren todas las necesidades de almacenaje dentro del hogar, piezas para la recámara como burós o armarios, para el baño como pequeñas credenzas, para la sala como muebles de TV o muebles bar.

VERSATILIDAD

Todas las piezas de la línea **SQUASH** pueden ser usadas para diferentes finalidades. Un buró para la recámara que se puede usar como mesa auxiliar en la sala, un mueble bar para la sala que se reconvierte en una alacena para tu cocina, un mueble de TV que me lo llevo a mi recámara como pie de cama. La versatilidad de las piezas **SQUASH no tiene límites**, pruébalo.

RESISTENCIA

Todas las piezas **SQUASH** son fabricadas íntegramente en acero al carbono y siguen los más rigurosos controles de calidad tanto de materia prima como en los proceso de fabricación lo resulta en piezas muy resistentes a cualquier condición de uso doméstico.

DURABILIDAD

La piezas de **SQUASH** están pintadas en pintura electroestática con procesos de secado en continuo que dan al producto una gran resistencia a la abrasión, rayado o vertimiento de la gran mayoría de líquidos en toda su superficie, garantizando que el producto permanecerá en perfecto estado con el paso del tiempo.

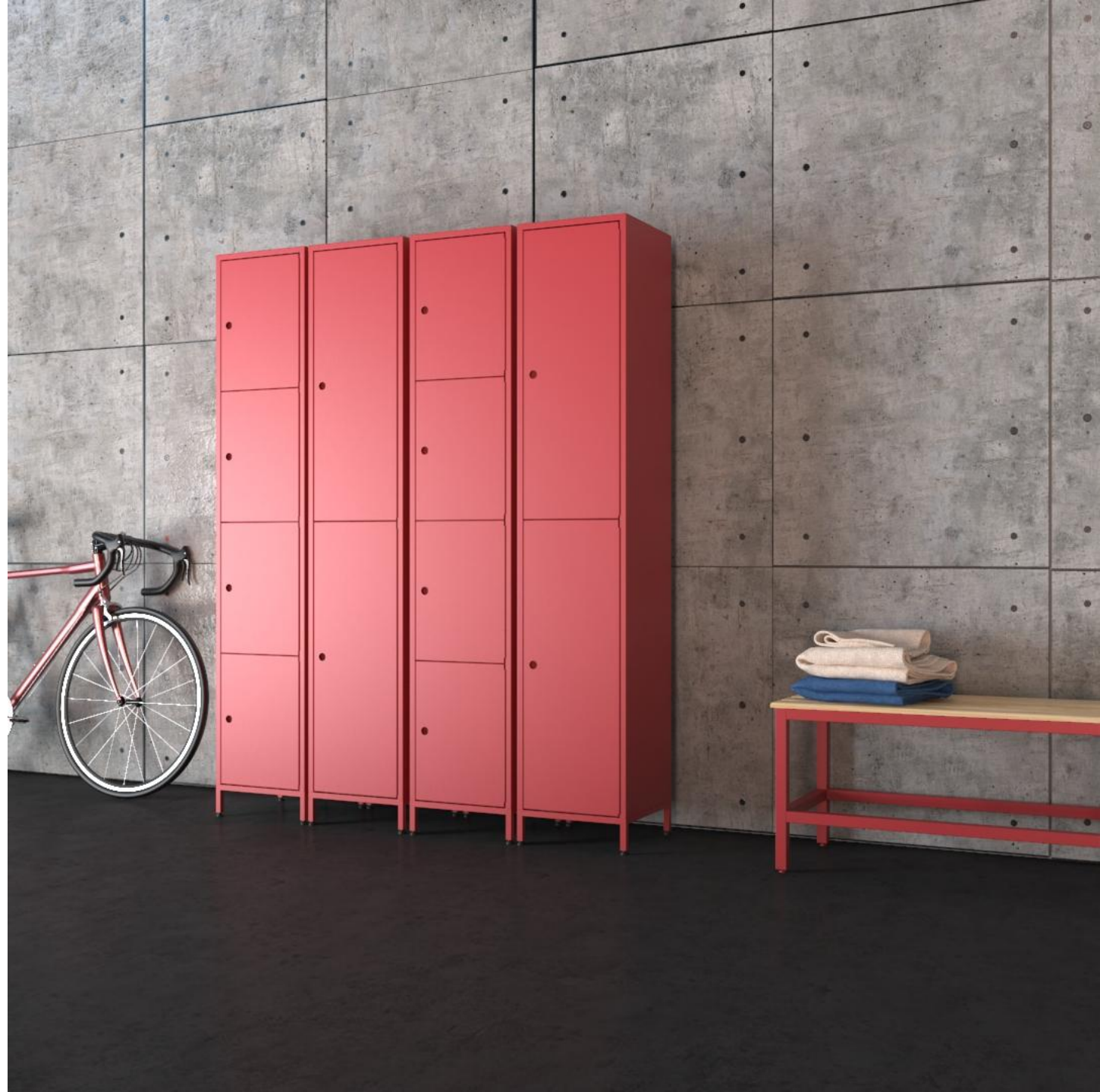

Línea SQUASH



- Todos los cuerpos y puertas de la Línea SQUASH están fabricados en **lámina de acero al carbono de calibre 24**, ensamblados con soldadura por puntos.
- Todas las bases están fabricadas en **tubo de acero al carbono** de sección cuadrada de $\frac{3}{4}$ de pulgada, totalmente soldadas entre sí y al cuerpo del mueble.
- Todas las soldaduras de aporte de material en partes visibles de las piezas son pulidas para dar un buen acabado después de aplicada la pintura.
- Todos los cuerpos y bases están pintados en **pintura electroestática** en polvo y con un secado en hornos en continuo. Se ofrece una propuesta de piezas en pinturas monocromáticas por cuestiones de costos, pero se pueden pintar las puertas en diferentes combinaciones de colores con respecto al cuerpo y base.
- Las puertas se unen a los cuerpos a través de **bisagras de piano continuas** en toda la altura de la puerta, garantizando un posicionamiento estable de la puerta y evitando descuadres con el paso del tiempo. Éstas llevan en su parte interna un refuerzo en toda su altura para dar rigidez a la puerta. La apertura es a través de un **jalador circular integrado** en la propia puerta, y el **cierre de imán integrado** en los laterales de los divisores internos.
- Las bases llevan unos **niveladores** para estabilizar las piezas en suelos irregulares. Todas las Piezas altas **llevan sistema antivuelco de cable galvanizado** e incluyen taquete y pija para fijación a drywall.
- Los costos presentados incluyen una paleta de colores de **pintura y acabados de tablero estandarizada dentro de la disponibilidad de la fábrica**. Pinturas en tonos neutros, de negros a blancos pasando por diferentes grises y algún color disponible. Para la encimeras de melamina, hay disponibilidad de tablero en blanco, negro, nogal y roble americano.

Línea SQUASH

- Todos los Lockers SQUASH son ensamblados en fábrica y son **empacadas en cajas de cartón** corrugado doble y con protecciones internas.
- El cliente recibe la pieza, desempaca y ya la tiene totalmente armada y pronta para uso.
- Al no requerir armado y ser una pieza 100% ensamblada en fábrica junto con las resistencia y durabilidad que aporta el acero con el que son fabricadas todas las piezas de la **línea SQUASH** garantizan durabilidad del mueble y de sus superficies.



Línea SQUASH

Buró SQUASH

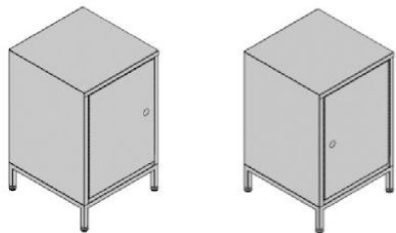

Derecha

cm.
A36 x B37 x h59

IN 15.08

Izquierda

cm.
A36 x B37 x h59

IN 15.08

Credenza SQUASH 2 Puertas

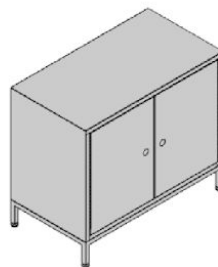

cm.

A68 x B37 x h59

IN 15.08

Credenza SQUASH 4 Puertas

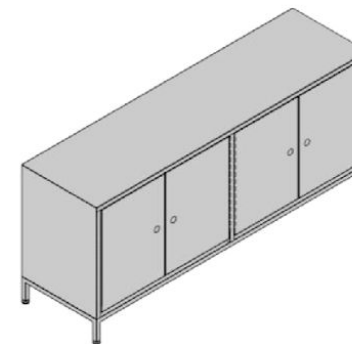

cm.

A134 x B37 x h59

IN 15.08

Armario Alto SQUASH

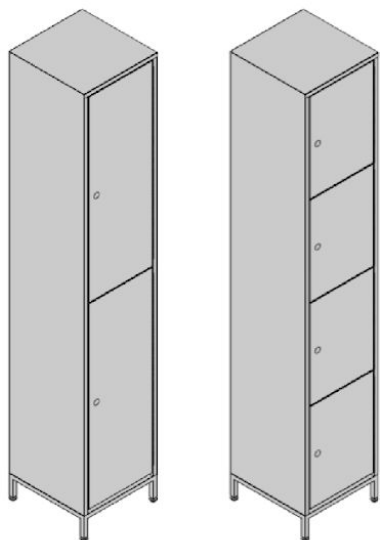

2 Puertas

cm.

A36 x B37 x h191

IN 15.08

4 Puertas

cm.

A36 x B37 x h191

IN 15.08

Mueble Bar SQUASH

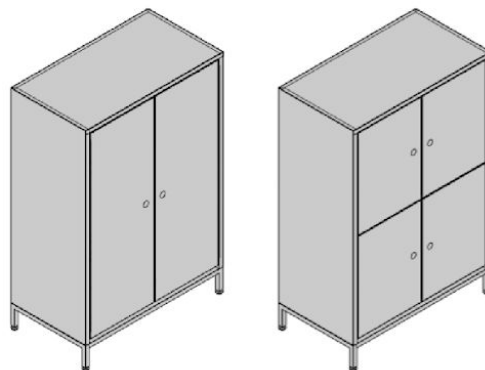

2 Puertas

cm.

A68 x B37 x h103

IN 15.08

4 Puertas

cm.

A68 x B37 x h103

IN 15.08

Armario Bajo SQUASH

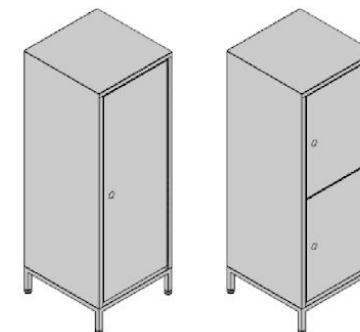

1 Puerta

cm.

A36 x B37 x h103

IN 15.08

2 Puertas

cm.

A36 x B37 x h103

IN 15.08

Colores y acabados

PINTURA



ROJO



ALUMINIO
CROMO

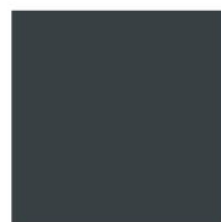

GRIS
OXFORD



NEGRO

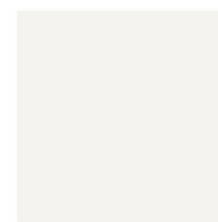

BLANCO

Base de cama MORFEO







Base de cama MORFEO

Las **bases MORFEO** están pensadas para personas exigentes que requieren de un buen descanso. **Su estructura metálica confiere resistencia y estructura al producto** lo que permiten un buen asentamiento del colchón y distribución e fuerzas uniforme garantizando un descanso óptimo y aumentando la vida útil de cualquier colchón.

La línea se compone de cuatro tamaños de base, una **individual** con un frente de 106 centímetros y un largo de 196 centímetros, y **tres configuraciones dobles** que son la **matrimonial** de 141 centímetros de frente, la **queen** de 156, y la **king** de 206, todas ellas también con largo de 196 centímetros. Todas las bases tienen una altura total de 35 centímetros sin contar el colchón.

Las lamas de soporte del colchón están separadas lo que permite colocar cualquier tipo de colchón que requiera ventilación inferior. La estructuras de **las bases MORFEO** son completamente desarmadas y están fabricadas íntegramente en acero al carbono, llevando en las **medidas dobles un refuerzo intermedio que garantiza una distribución de fuerzas uniforme**. Esto hace que las **camas MORFEO** puedan soportar pesos distribuidos muy altos.



Base de cama MORFEO



- Todas las estructuras de **las bases de cama MORFEO** están fabricadas en perfil tubular **de acero al carbono de sección 1¼ x 1¼ de pulgada**, unidos con soldadura de aporte de material en partes visibles de las piezas son pulidas para dar un buen acabado después de aplicada la pintura
- Las lamas de la cama son en **MPD natural de 19 milímetros de espesor** y de 350 milímetros de anchura, garantizando una correcta distribución del peso en el somier. La separación entre lamas permite la correcta ventilación del colchón por la parte inferior.
- Todas las bases llevan unos **empaques de caucho en la parte inferior** de la estructura de la cama para que la estructura tenga un correcto asentamiento al suelo y evite cualquier rayadura o desgaste en las zonas de contacto de la base con el piso.
- **Las bases MORFEO** están pintadas con pintura electrostática y secadas en hornos en continuo lo que asegura una durabilidad del producto, evitando rayaduras y desgaste de las superficies y asegurando un buen envejecimiento con el tiempo.

Base de cama MORFEO

El armado del producto es simple y rápido, estandarizado en un solo tipo de tornillo y una sola herramienta de armado. Se incluye dentro de la caja el instructivo de armado y recomendaciones de producto dentro de los estándares así como los herrajes y las herramientas necesarias para su armado.

Debido a la **simplicidad y facilidad de armado** junto con las resistencia y durabilidad que aportan los materiales con los que son fabricadas las **camas MORFEO**, éstas se pueden armar y desarmar cuantas veces se requieran mantenido siempre el ajuste y robustez como el primer día



Base de cama MORFEO

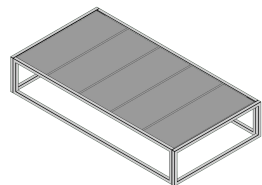

**Cama Individual
MORFEO**

cm.
A106 x B196 x h35

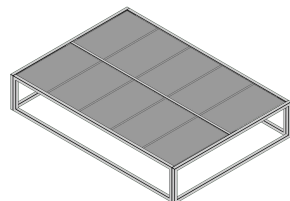

**Cama Matrimonial
MORFEO**

cm.
A141 x B196 x h35

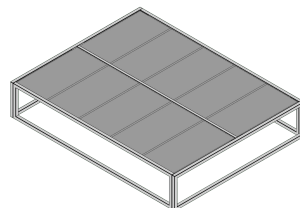

**Cama Queen
MORFEO**

cm.
A156 x B196 x h35

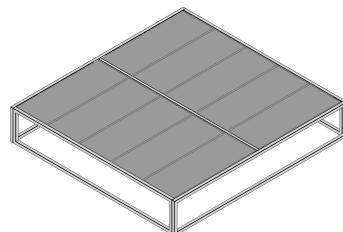

**Cama King
MORFEO**

cm.
A206 x B196 x h35



Colores y acabados

PINTURA



ROJO



ALUMINIO
CROMO

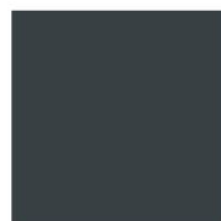

GRIS
OXFORD



NEGRO

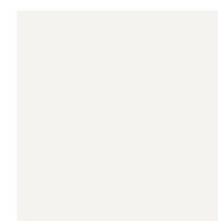

BLANCO

Con estas líneas amueblaremos:

- Estudios individuales
- Small Office - Home Office
- Coworking
- Residencias estudiantiles
- PYMES



Línea TRAZO







Línea TRAZO

La **línea TRAZO** lleva la oficina a tu casa. Todas las piezas de la línea son tipologías de muebles de oficina adaptados a un ambiente doméstico. La colección está compuesta por escritorios, diferentes alturas y anchuras de librerías, repisas en diferentes medidas, formatos y mesas auxiliares. La combinación de estas piezas genera un entorno de trabajo básico y funcional que se puede integrar dentro de cualquier hogar.



Línea TRAZO



- La **línea TRAZO** se compone de un escritorio, librerías a piso, repisas a pared y dos mesas de centro. Las estructuras de todas las piezas de la línea son fabricadas en tubo de acero al carbono de sección cuadrada de $\frac{3}{4}$ de pulgada de lado, pintadas con **pintura electrostática** en polvo y secadas en hornos en continuo.
- Las superficies de mesa y los entrepaños de los librerías están fabricados en **tablero aglomerado melamínico de 15 milímetros de espesor**. Las superficies del escritorio y las mesas de centro son acabadas en sus bordes con **canto de PVC** de 2 milímetros de espesor.
- **Todas las piezas de la línea TRAZO son desarmadas** y el sistema de armado es a través de tornillo externo directo. Éste tornillo es negro pavonado. Los entrepaños quedan atrapados entre los travesaños a través de taquetes de madera.
- Tanto las mesas como los librerías incluyen **niveladores metálicos** para nivelación en suelos irregulares. Los librerías de altura media y alta llevan sistema antivuelco para fijación a pared a través de alambre galvanizado, incluyendo también el taquete y la pija para fijación a pared de drywall.
- Los costos presentados incluyen una **paleta de colores de pintura y acabados de tablero estandarizada dentro de la disponibilidad de la fábrica**. Pinturas en tonos neutros, de negros a blancos pasando por diferentes grises y algún color disponible. Referente a acabados de tablero hay disponibilidad en blanco, negro, nogal y roble americano.

Línea TRAZO

El armado del producto es simple y rápido, estandarizado en un solo tipo de tornillo y una sola herramienta de armado. Se incluye dentro de la caja el instructivo de armado y recomendaciones de producto dentro de los estándares así como los herrajes y las herramientas necesarias para su armado.

Debido a la simplicidad y facilidad de armado junto con las resistencia y durabilidad que aportan los materiales con los que son fabricadas todas las piezas de la **línea TRAZO**, éstas se pueden armar y desarmar cuantas veces se requieran mantenido siempre el ajuste y robustez como el primer día.



Línea TRAZO

Librero TRAZO h76

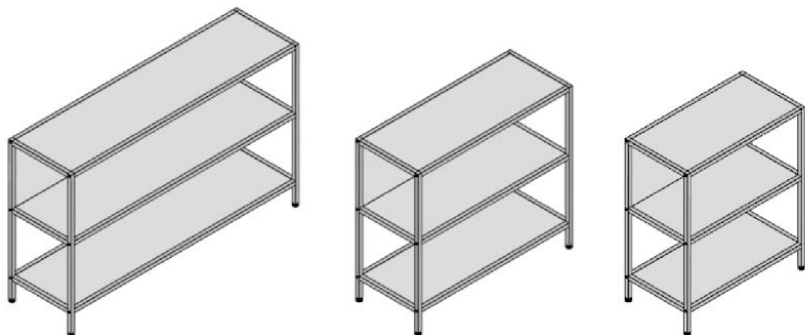

cm.
A124 x B34 x h76 *IN 15.08*
A084 x B34 x h76 *IN 15.07*
A064 x B34 x h76 *IN 15.08*

Librero TRAZO h108

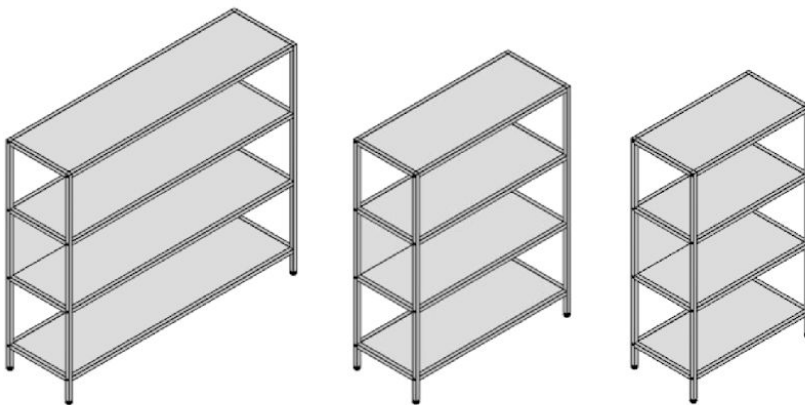

cm.
A124 x B34 x h108 *IN 15.08*
A084 x B34 x h108 *IN 15.07*
A064 x B34 x h108 *IN 15.08*

Librero TRAZO h172

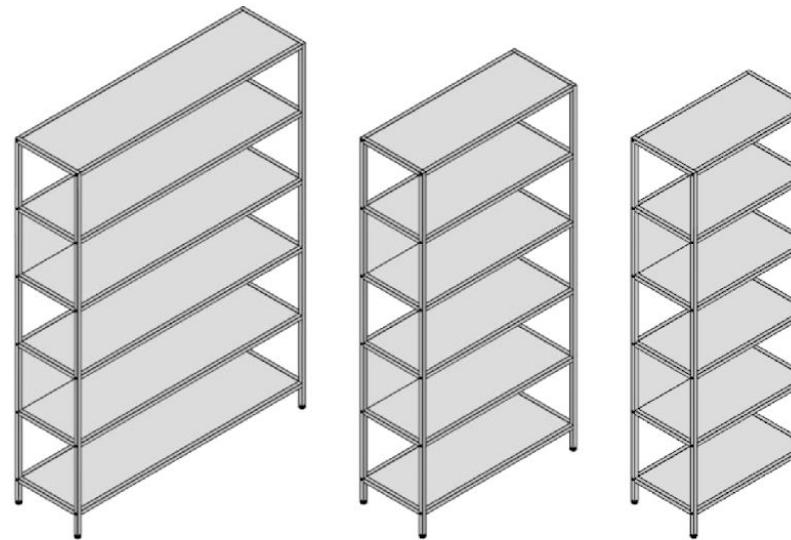

cm.
A124 x B34 x h172 *IN 15.08*
A084 x B34 x h172 *IN 15.07*
A064 x B34 x h172 *IN 15.08*

Línea TRAZO

Repisas Pared TRAZO

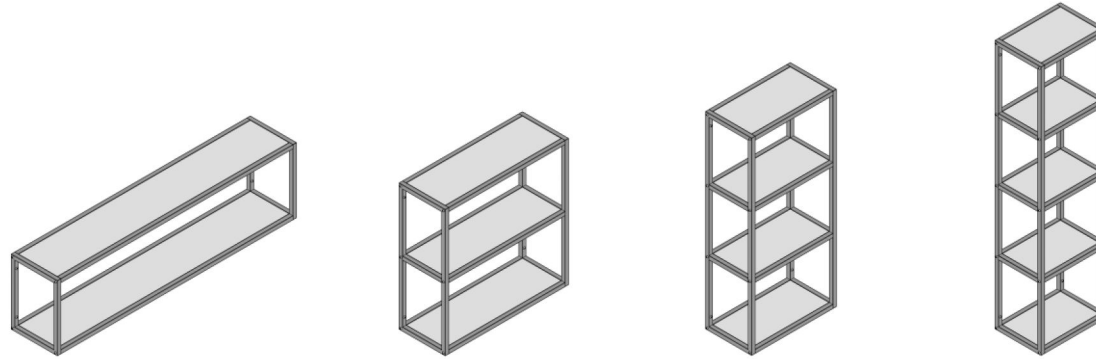

cm.	
A124 x B24 x h34	<i>IN 15.07</i>
A064 x B24 x h66	<i>IN 15.08</i>
A044 x B24 x h98	<i>IN 15.07</i>
A034 x B24 x h130	<i>IN 15.08</i>

Mesas Centro TRAZO

cm.	
A120 x B60 x h32	<i>IN 15.07</i>
A060 x B60 x h32	<i>IN 15.08</i>

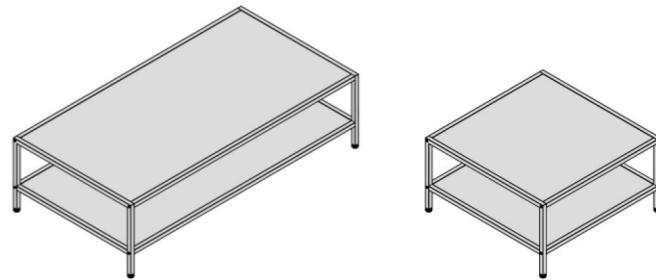

Escritorio 120x60 TRAZO

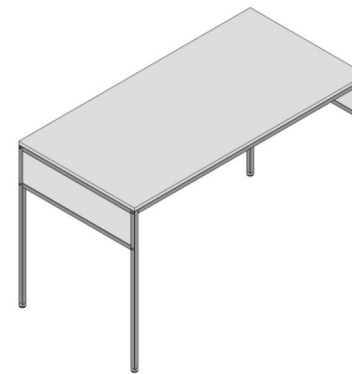

cm.	
A120 x B60 x h74	<i>IN 15.08</i>

Colores y acabados

PINTURA



ALUMINIO
CROMO



GRIS
OXFORD



NEGRO

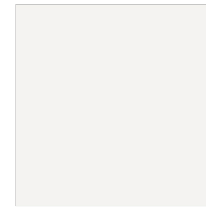

BLANCO

MELAMINA



ROBLE
AMERICANO



NOGAL



NEGRO



BLANCO

Línea CUBIK







Línea CUBIK

CUBIK nace para concentrar en una única línea de productos todas las necesidades que surgen en los espacios colaborativos que pretenden motivar el pensamiento crítico, la innovación y la transmisión de conocimientos de una manera nueva, más abierta, divertida y creativa.

Sus líneas elegantes y esenciales combinado con la calidez de la madera confieren a la **línea CUBIK** una elegancia natural intrínseca. El carácter modular de línea ofrece **infinitas posibilidades de configuración** para mesas *bench* para trabajo intensivo, mesas Individuales o incluso mesas de reuniones.

La línea está pensada para los entornos de trabajo más exigentes. Las formas geométricas, lineales y minimalistas de la **línea CUBIK** junto con una amplia opción de acabados disponibles hacen que se integre en cualquier espacio interior de trabajo de una manera harmónica. El espectro de medidas para mesas y estantes es amplio permitiendo adaptarse a las necesidades de almacenaje y del espacio disponible.

La línea se caracteriza por la resistencia de las piezas que la componen que están pensadas para entornos de uso intensivo en oficina, comercio y hogar. Así mismo toda la línea **CUBIK** es desarmable lo que permite armar o desarmar la pieza tantas veces se requiera para traslado del mobiliario. La **línea CUBIK** está fabricada íntegramente con unas estructuras de acero al carbono de sección cuadrada de 1¼ de pulgada y superficies de tablero melánico de 24 milímetros de espesor y cantos de PVC para evitar lesiones.





Línea CUBIK

- La Línea CUBIK se compone de mesas Individuales, mesas *bench* y libreros. Las estructuras de todas las piezas de la línea son fabricadas en **tubo de acero al carbono** de sección cuadrada de 1¼ de pulgada de lado, pintadas con **pintura electrostática** en polvo y secadas en hornos en continuo.
- Las superficies de mesa y los entrepaños de los libreros están fabricados en **tablero aglomerado melánico de 24 milímetros** de espesor y **canto de PVC** de 2 milímetros de espesor.
- **Todas las piezas de la Línea CUBIK son desarmables** y el sistema de armado es a través de un expansivo interno al tubo y dos opresores para fijación. En el caso de las mesas de trabajo, esta unión lleva dos refuerzos externos en forma de escuadra para fijación directa a la pata, estos refuerzos son necesarios para garantizar mayor estabilidad en situaciones de uso.
- Tanto las mesas como los libreros incluyen **niveladores metálicos cromados** para nivelación en suelos irregulares. Los libreros de altura media y alta llevan **sistema antivuelco para fijación a pared** a través de cable galvanizado para drywall.
- Los costos presentados incluyen una **paleta de colores de pintura y acabados de tablero estandarizada dentro de la disponibilidad** de la fábrica. Pinturas en tonos neutros, de negros a blancos pasando por diferentes grises y algún color disponible. Referente a acabados de tablero hay disponibilidad en blanco, negro, nogal y roble americano.

Línea CUBIK

Como producto regular la línea **CUBIK** se entrega desarmada y paletizada por piezas para su armado en local.

Para la versión de venta online, todas las piezas de la **línea CUBIK** se entregan totalmente desarmadas y son empacadas en cajas de cartón corrugado doble y con protecciones internas. Estas piezas son empacadas según los más rigurosos estándares de empaque del mercado de venta online.

El armado del producto es simple y rápido, estandarizado en un solo tipo de tornillo y una sola herramienta de armado. Se incluye dentro de la caja el instructivo de armado y recomendaciones de producto dentro de los estándares así como los herrajes y las herramientas necesarias para su armado.

Debido a la simplicidad y facilidad de armado junto con **la resistencia y durabilidad que aportan los materiales con los que son fabricadas todas las piezas de la línea CUBIK**, éstas se pueden armar y desarmar cuantas veces se requieran mantenido siempre el ajuste y robustez como el primer día..



Línea CUBIK

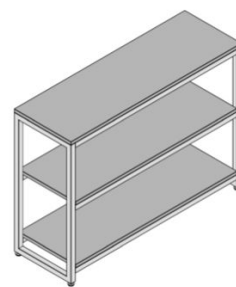
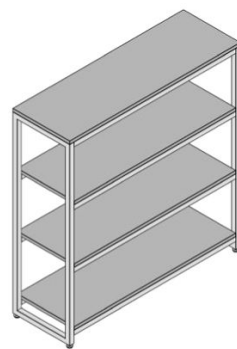
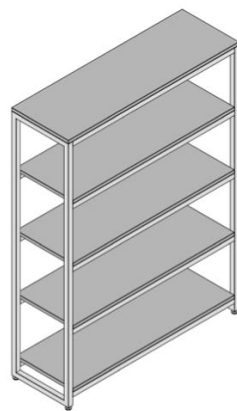
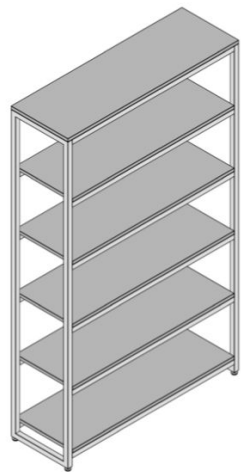

Librero CUBIK 120
Fondo 40

cm.	
A120 x B40 x h202	IN 15.01
A120 x B40 x h164	IN 15.02
A120 x B40 x h126	IN 15.03
A120 x B40 x h88	IN 15.04

Mesa de Centro CUBIK

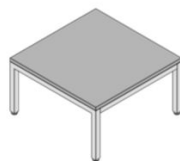
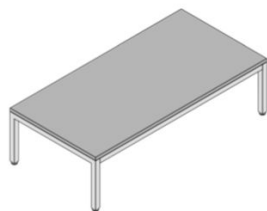

cm.	
A120 x B60 x h34	IN 15.07
A60 x B60 x h34	IN 15.08

Línea CUBIK

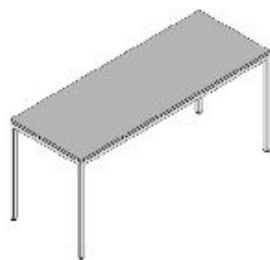
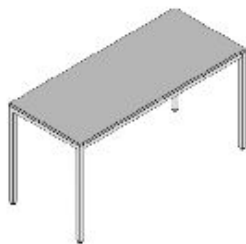

Mesa Individual-Inicial CUBIK
Mesa Fondo 60

cm.	
A120 x B60 x h75	IN 15.01
A140 x B60 x h75	IN 15.02
A160 x B60 x h75	IN 15.03
A180 x B60 x h75	IN 15.04

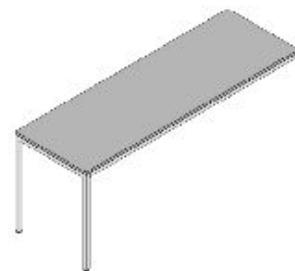
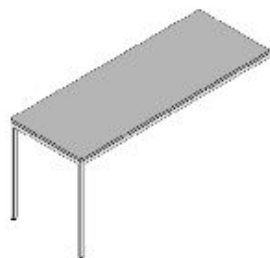

Mesa Adicional CUBIK
Mesa Fondo 60

cm.	
A120 x B60x h75	IN 15.05
A140 x B60x h75	IN 15.06
A160 x B60x h75	IN 15.07
A180 x B60x h75	IN 15.08

Línea CUBIK

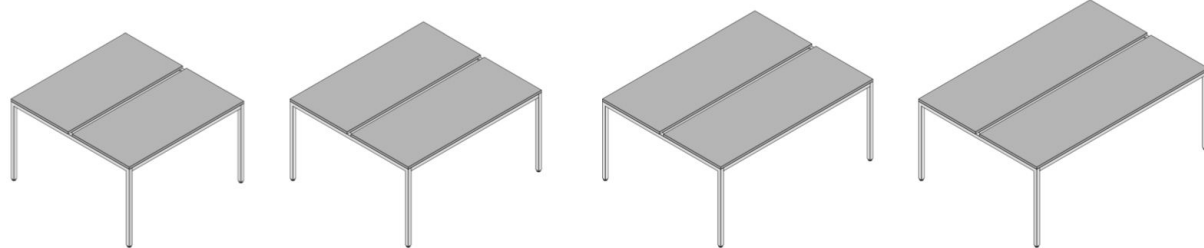

Mesa Berch Individual-Inicial CUBIK
Mesa Fondo 124

cm.	
A120 x B124 x h75	IN 15.01
A140 x B124 x h75	IN 15.02
A160 x B124 x h75	IN 15.03
A180 x B124 x h75	IN 15.04

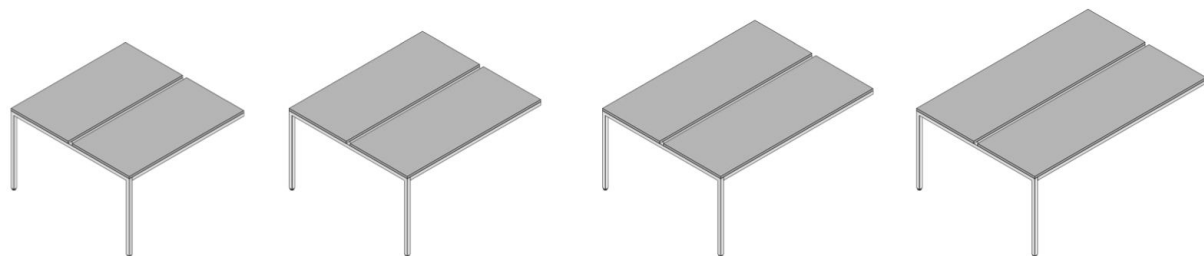

Mesa Berch Adicional CUBIK
Mesa Fondo 124

cm.	
A120 x B124 x h75	IN 15.05
A140 x B124 x h75	IN 15.06
A160 x B124 x h75	IN 15.07
A180 x B124 x h75	IN 15.08

Colores y acabados

PINTURA



ALUMINIO
CROMO



GRIS
OXFORD



NEGRO

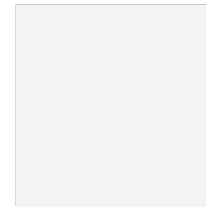

BLANCO

MELAMINA



ROBLE
AMERICANO



NOGAL



NEGRO

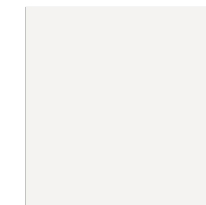

BLANCO

Las imágenes mostradas en esta presentación son meramente ilustrativas por lo cual pueden existir diversas modificaciones en el mobiliario que se muestra y están sujetos a cambios sin previo aviso.

PEME[®]

DOMUS